





창호 품격의 완성 | 데케트

‘데케트’는 다릅니다!

-  창호 하드웨어를 직접 개발하고, 생산하는 사람들에게 구매하세요!
-  창호 하드웨어 전 공정 자체 생산으로 외주비를 덜고 소비자의 부담도 덜어 냈습니다.



# 더 나은 창호로 더 나은 세상의 문을 열자



데케트는 창호의 하드웨어 개발로 창호 산업에 많은 변화를 이끌어내고 있습니다. 해외 수입에 의존했던 많은 제품을 국산화에 성공하였고, 신소재 및 기술 개발로 가격 경쟁력 있고, 안정된 품질의 하드웨어를 개발하였습니다.

이를 통해 시공사들은 불필요한 비용을 줄일 수 있게 되었고, 최종 사용자들은 더 나은 제품을 만날 수 있게 되었습니다.

이는 궁극적으로 더 나은 창호로 더 나은 세상을 만들고 있다고 생각합니다. 데케트는 시공사와 소비자 모두에게 유익한 창호 하드웨어 사업자로서의 역할을 다 해 나갈 것을 약속드립니다.

## 부서소개.



## 사업분야.

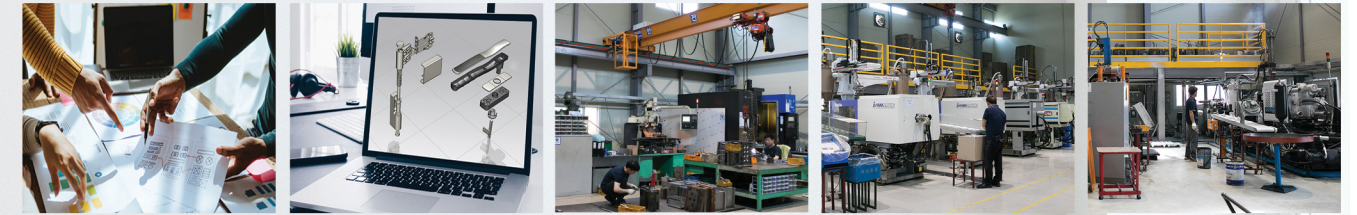

**창호 하드웨어 제작 및 판매**    **제품개발 사업**    **금형제작사업**    **플라스틱 사출사업**    **아연 다이캐스팅 사업**



데케트는 '더 나은 창호로 더 나은 세상의 문을 열자'라는 비전을 가지고 창호 하드웨어 제작 및 판매 사업을 시작하게 되었고, 30년 제품 개발 기술을 통해 창호산업을 바꿔 나가고 있습니다.

시공사는 저렴하면서도 다양한 제품 만날 수 있게 되었고 소비자들은 세련된 디자인과 안정된 품질의 제품을 만날 수 있게 되었습니다.

데케트는 **통합적인 가치 창출 프로세스**를 가지고 있습니다. 기술영업부, 연구/개발 설계부, 금형 생산부, 플라스틱 사출부, 아연 다이캐스팅부, 품질관리부까지 모두 유기적으로 소통하며 최고의 가치를 창출하기 위해 노력하고 있습니다. 최고의 가치 창출 프로세스는 **합목적성을 기반으로 한 유기적인 소통**에서 나온다고 믿고 있습니다. 이것이 저희가 프로세스를 통합하고 일을 자체적으로 소화하려고 하는 이유입니다. 아웃소싱을 통해 프로세스를 분산하면 목적성이 모호해지고 소통 또한 힘들어져 최고의 가치를 창출하지 못한다는 생각에서입니다.

이렇게 만든 가치로 더 나은 세상을 만들기 위해 '미래'도 준비하고 있습니다. 신소재를 이용한 오토락핸들, 시공이 편한 하드웨어 등등 **새로운 기술에 적극적으로 투자해 더 나은 세상을 앞당기고 있습니다.**





## Handles.

# 이지스이



핸들은 한가지 디자인 타입에서 **3가지 기능**이 있는 핸들로 제작되어집니다.  
원하시는 기능의 타입으로 선택하시면 됩니다.

### COLOR TYPE.



**[별도 컬러 문의 사항]**  
다른 색상을 원하실 경우 **주문제작**으로 진행 가능합니다.

### HANDLES SIZE TYPE.

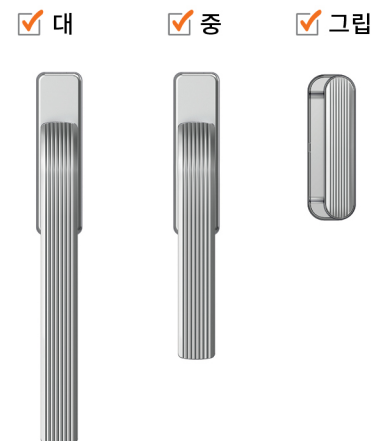

### FUNCTION TYPE.



-반자동핸들은 핸들은 회전 후 핸들을 고정시켜 열림상태로 사용할 수 있고, 버튼을 누르면 잠금 상태가 됩니다.  
※ 타사 잠금장치와는 호환이 안될 수 있으니 구매 전 확인 부탁드립니다.



-창문의 잠금상태를 빨간색과 파란색으로 표시해 줍니다.  
-필히 자사의 잠금표시 잠금장치와 같이 사용하셔야 합니다.

### SIZE INFO.

**대** 1BOX/EA : 20EA



**중** 1BOX/EA : 40EA

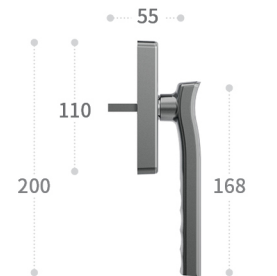

**그립** 1BOX/EA : 40EA

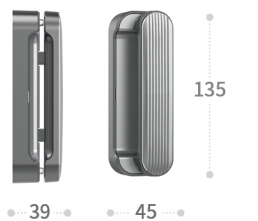





## Handles.

# 이지스02



핸들은 한가지 디자인 타입에서 **3가지 기능**이 있는 핸들로 제작되어집니다.  
원하시는 기능의 타입으로 선택하시면 됩니다.

### COLOR TYPE.



**[별도 컬러 문의 사항]**  
다른 색상을 원하실 경우 **주문제작**으로 진행 가능합니다.

### HANDLES SIZE TYPE.

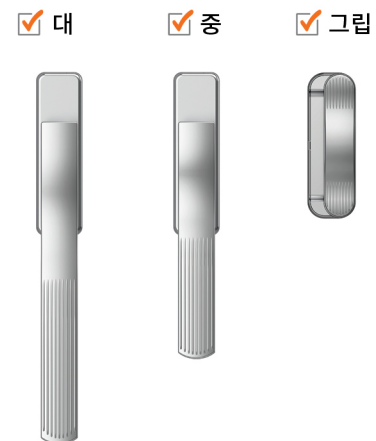

### FUNCTION TYPE.



**Auto Lock**  
오토락핸들



**Semi-Automatic**  
반자동핸들



-반자동핸들은 핸들은 회전 후 핸들을 고정시켜 열림상태로 사용할 수 있고, 버튼을 누르면 잠금 상태가 됩니다.  
※ 타사 잠금장치와는 호환이 안될 수 있으니 구매 전 확인 부탁드립니다.



**Lock Mark**  
잠금표시핸들



**Grip**  
그립핸들



-창문의 잠금상태를 빨간색과 파란색으로 표시해 줍니다.  
-필히 자사의 잠금표시 잠금장치와 같이 사용하셔야 합니다.

### SIZE INFO.

**대 1BOX/EA : 20EA**

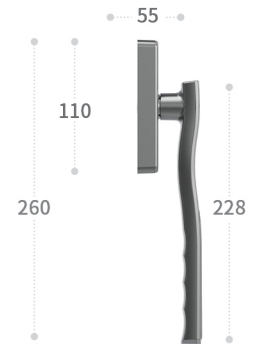

**중 1BOX/EA : 40EA**

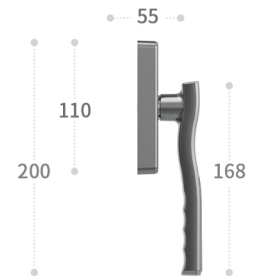

**그립 1BOX/EA : 40EA**





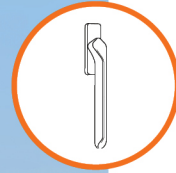

## Handles.

# 디그너스

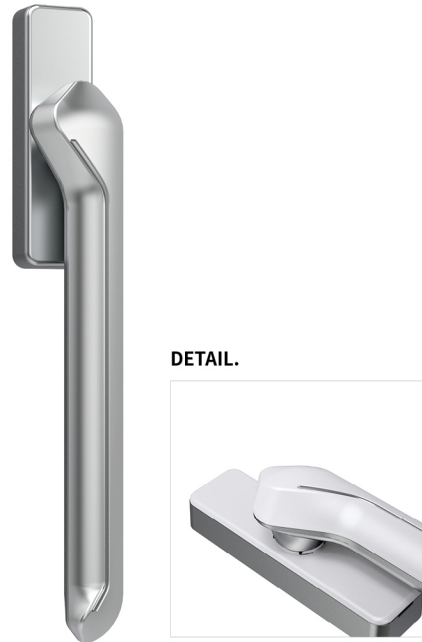

핸들은 한가지 디자인 타입에서 **3가지 기능**이 있는 핸들로 제작되어집니다.  
원하시는 기능의 타입으로 선택하시면 됩니다.

### COLOR TYPE.



**[별도 컬러 문의 사항]**  
다른 색상을 원하실 경우 **주문제작**으로 진행 가능합니다.

### HANDLES SIZE TYPE.

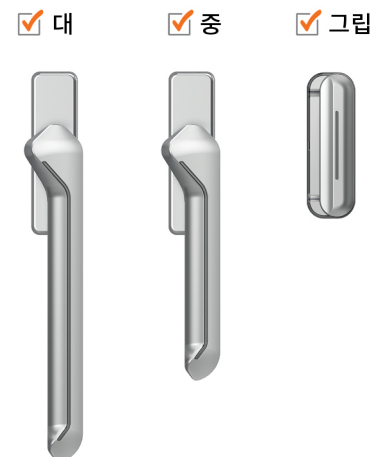

### FUNCTION TYPE.



-반자동핸들은 핸들은 회전 후 핸들을 고정시켜 열림상태로 사용할 수 있고, 버튼을 누르면 잠금 상태가 됩니다.  
※ 타사 잠금장치와는 호환이 안될 수 있으니 구매 전 확인 부탁드립니다.



-창문의 잠금상태를 빨간색과 파란색으로 표시해 줍니다.  
-필히 자사의 잠금표시 잠금장치와 같이 사용하셔야 합니다.

### SIZE INFO.

**대** 1BOX/EA : 20EA

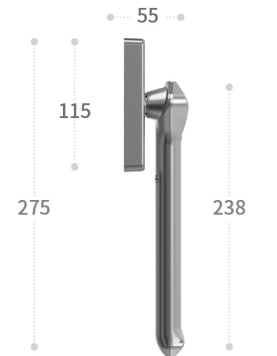

**중** 1BOX/EA : 40EA

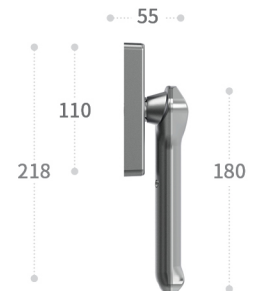

**그립** 1BOX/EA : 40EA

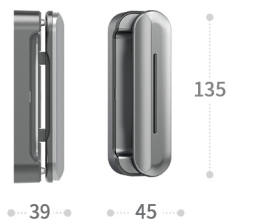



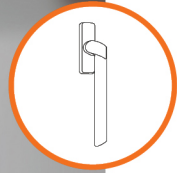

## Handles.

# 브리지오



핸들은 한가지 디자인 타입에서 **3가지 기능**이 있는 핸들로 제작되어집니다. 원하시는 기능의 타입으로 선택하시면 됩니다.

### COLOR TYPE.



**[별도 컬러 문의 사항]**  
다른 색상을 원하실 경우 **주문제작**으로 진행 가능합니다.

### HANDLES SIZE TYPE.



### FUNCTION TYPE.



-반자동핸들은 핸들을 회전 후 핸들을 고정시켜 열림상태로 사용할 수 있고, 버튼을 누르면 잠금 상태가 됩니다.  
※ 타사 잠금장치와는 호환이 안될 수 있으니 구매 전 확인 부탁드립니다.



-창문의 잠금상태를 빨간색과 파란색으로 표시해 줍니다.  
-필히 자사의 잠금표시 잠금장치와 같이 사용하셔야 합니다.

### SIZE INFO.

**대** 1BOX/EA : 20EA

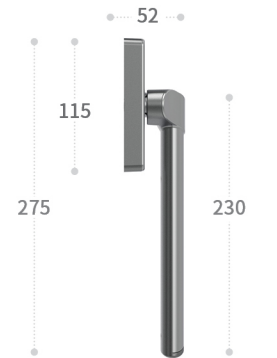

**중** 1BOX/EA : 40EA

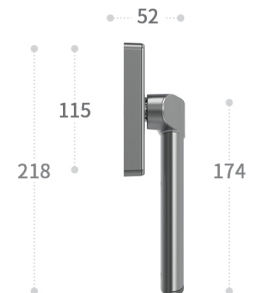

**그립** 1BOX/EA : 40EA

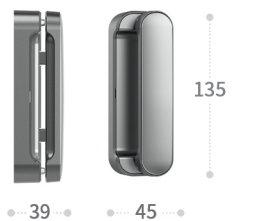



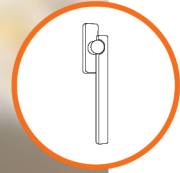

# Handles.

## 미스틱



핸들은 한가지 디자인 타입에서 **3가지 기능**이 있는 핸들로 제작되어집니다.  
원하시는 기능의 타입으로 선택하시면 됩니다.

### COLOR TYPE.



**[별도 컬러 문의 사항]**  
다른 색상을 원하실 경우 **주문제작**으로 진행 가능합니다.

### HANDLES SIZE TYPE.



### FUNCTION TYPE.



-반자동핸들은 핸들은 회전 후 핸들을 고정시켜 열림상태로 사용할 수 있고, 버튼을 누르면 잠금 상태가 됩니다.  
※ 타사 잠금장치와는 호환이 안될 수 있으니 구매 전 확인 부탁드립니다.



-창문의 잠금상태를 빨간색과 파란색으로 표시해 줍니다.  
-필히 자사의 잠금표시 잠금장치와 같이 사용하셔야 합니다.

### SIZE INFO.

**대** 1BOX/EA : 20EA

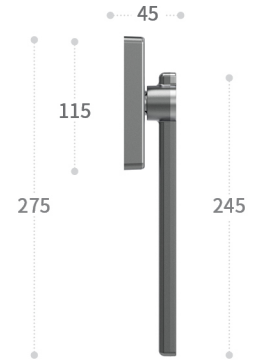

**중** 1BOX/EA : 40EA

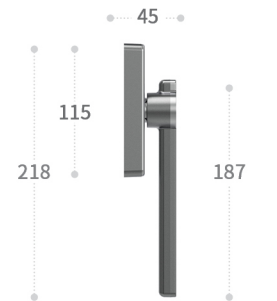

**그립** 1BOX/EA : 40EA



이  
자  
스  
01  
—  
이  
자  
스  
02  
—  
디  
그  
너  
스  
—  
브  
리  
자  
오  
—  
미  
스  
틱  
—  
고  
정  
핸  
들  
—  
잠  
금  
장  
치  
—  
부  
자  
재  
—



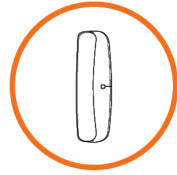

## Handles.

### 플로라 그립핸들

플로라 그립핸들은 잠금장치가 필요없는 없는 **일체형 모델**입니다.

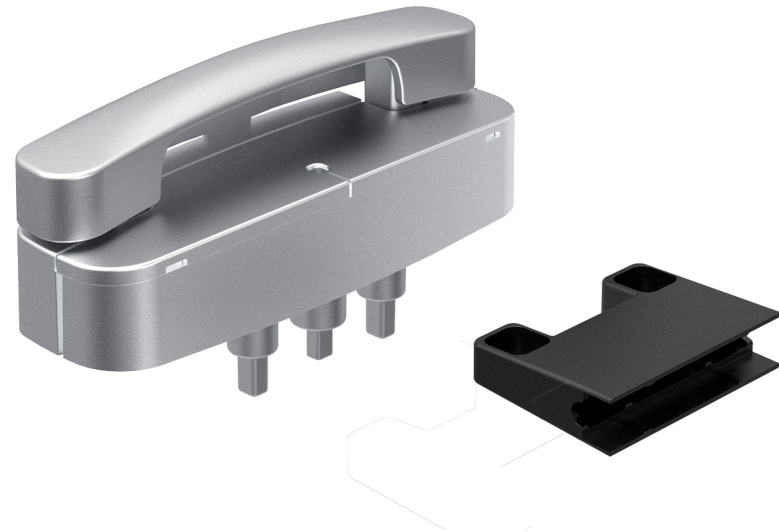

#### COLOR TYPE.



- LX하우시스와 같은 **격발형타입**으로 시공이 편하고 하자발생률이 낮습니다.
- 잠금상태를 표시해주는 **잠금표시기능**이 있습니다.

#### SIZE INFO.

45mm[W] x 140mm[H] | 높이 51mm

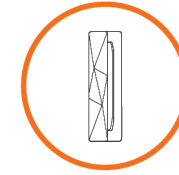
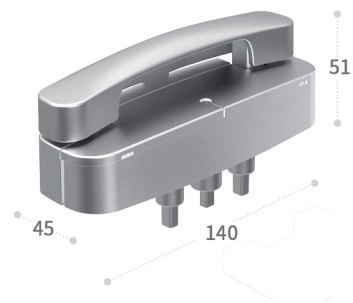

## Handles.

### 다이아 그립핸들

다이아 그립핸들은 플라스틱으로 제작된 **저가형 모델**입니다.

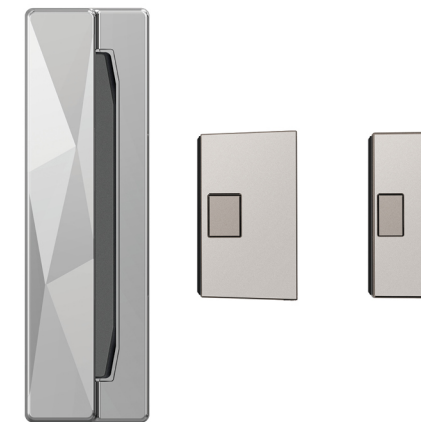

#### COLOR TYPE.



**[별도 컬러 문의 사항]**  
다른 색상을 원하실 경우 **주문제작**으로 진행 가능합니다.

#### HANDLES SIZE TYPE.

일반형

일체형

#### DETAIL.



- **일반형** >> 잠금장치를 사용하여 잠금하는 방식
- **일체형** >> 잠금장치 없이 잠금 할 수 있는 방식

#### SIZE INFO.

**1BOX/EA** : -

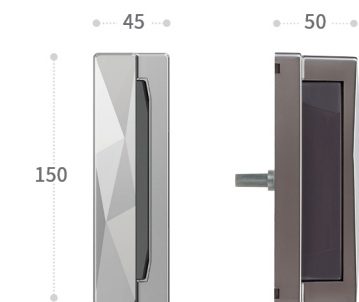



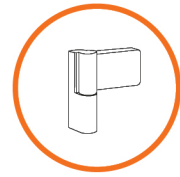

## Handles.

# 터닝도어 부자재

\*설명글 첨부

- 터닝도어 3D힌지



COLOR TYPE.



SIZE INFO.

대 1BOX/20EA

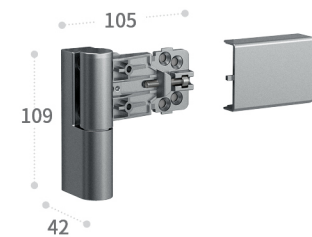

- 터닝도어 래치



SIZE INFO.

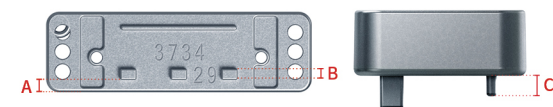

품목명	A	B	C
3734-29	3.7mm	3.4mm	2.9mm
3734-50	3.7mm	3.4mm	5.0mm
4043-30(중앙리빙)	4.0mm	4.3mm	3.0mm
5040-50(영림)	5.0mm	4.0mm	5.0mm
4035-60	4.0mm	3.5mm	6.0mm
3674-40(BEK)	3.6mm	7.4mm	4.0mm

- 터닝도어 킵



SIDE VIEW.

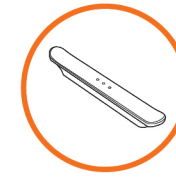
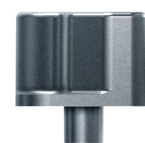

## Handles.

# 고정핸들

창호에 크리센트를 설치할 때 주로 사용하는 핸들입니다. ※특정기능 없는 단순 손잡이

- 이지스 고정핸들



COLOR TYPE.



SIZE INFO.

35mm[W] x 140mm[H] | 높이 25mm

- 슬림 고정핸들

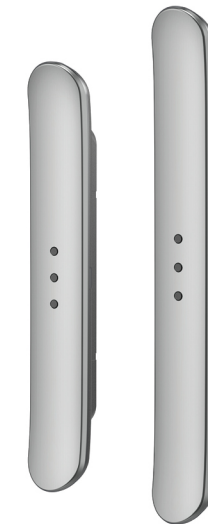

COLOR TYPE.



SIZE INFO.

소 20mm[W] x 130mm[H] | 높이 18mm

대 23mm[W] x 180mm[H] | 높이 24mm

- 매립형 핸들



COLOR TYPE.



SIZE INFO.

34mm[W] x 130mm[H] | 높이 8.5mm

타공사이즈 | 80mm x 19mm



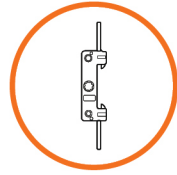

# Locker

## 일반잠금장치

- SET : 잠금장치 + 스트라이커(키퍼)
- 오토락핸들과 수동핸들에 사용할 수 있는 잠금장치입니다.
- ※ 어느 창호에나 사용가능하지만 **창호규격에 맞는 제품을 사용해야 합니다.**

115G(75)	115G(95)	115GN
두께 : 15mm	두께 : 15mm	두께 : 15mm

원포인트 잠금장치 115G	115B(75)	115B(75)-17.5T
두께 : 15mm	두께 : 15mm	두께 : 17mm

### - 스트라이커

115G용	115B용	115B-17.5T용
10mm 레일용		12mm 레일용

124B	원포인트 잠금장치 124B	투포인트 잠금장치 124B
두께 : 15mm	두께 : 15mm	두께 : 15mm

130B	원포인트 잠금장치 130B	투포인트 잠금장치 130B
두께 : 17mm	두께 : 17mm	두께 : 17mm

124B용	250B용	130B용
10mm 레일용		12mm 레일용

이  
자  
스  
01  
  
이  
자  
스  
02  
  
디  
그  
너  
스  
  
브  
리  
지  
오  
  
미  
스  
틱  
  
고  
정  
핸  
들  
  
잠  
금  
장  
치  
  
부  
자  
재



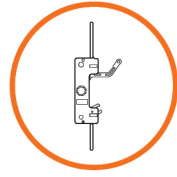

## Locker

### 이지오픈잠금장치

- SET : 잠금장치 + 스트라이커(키퍼) + 스트라이커 위치결정구
- 오토락핸들에만 사용할 수 있는 잠금장치입니다.

115G	115B	131B
두께 : 15mm	두께 : 15mm	두께 : 15mm

124B	130B
두께 : 15mm	두께 : 17mm

- 발코니 투포인트락

124B	130B
두께 : 15mm	두께 : 17mm

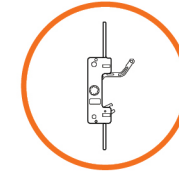

## Locker

### 잠금표시 잠금장치

- SET : 잠금장치 + 스트라이커 + 스트라이커 위치결정구
- 잠금표시핸들에만 사용할 수 있는 잠금장치 입니다.

115B
두께 : 15mm

124B
두께 : 15mm

130B
두께 : 17mm





# 부자재

· 데케트의 모든 부자재는 **신재료만 사용**하고 **환경인증**이 가능합니다.

- 필링피스 하부용은 **물에 젖지 않는 소재**로 되어있고, 바닥면에 배수홀이 있어 물이 고이지 않고 흐를 수 있도록 해줍니다.

## - 필링피스(스펀지풍지판)

필링피스 - 상부	필링피스 - 하부	필링피스 - 하단
표시부 치수 : 40-46mm(1mm단위)   15-35mm(5mm단위)		

## - 풍지판

BF-135B (방충망)	BF-256RB (방충망)

## - MC마감재

115B / 140B	KCC 타공형	MC 타공도면
작동거리 : 16mm	작동거리 : 12.5mm   KCC타공용	해당 치수는 MC종류 별로 상이함

## - BF스토퍼(피스형)

232B (크리센트용)	232B (핸들용)	135B	145B
10mm 레일용		12mm 레일용	

## - BF스토퍼(원터치형)

-안쪽에 철판이 삽입되어 있어 **피스체결하지 않아도 단단히 고정**됩니다.

내창용	발코니용
10mm 레일용	10mm 레일용

## - SF창짝스토퍼

115G	115BN	115B
SF 15mm용		
124B	130B	130B (높이36)
SF 15mm용	SF 17mm용	





창호 품격의 완성 | 데케트

**데케트는 더 나은 세상을 같이 열어갈 사업주 분들을 기다리고 있습니다.**

- 저희 데케트의 제품들은 다양한 방법으로 만나 보실 수 있습니다. -

1. 대리점 사업주 분들께서는 파트너십 계약을 통해 다양한 제품을 경쟁력있는 가격에 만나 보실 수 있습니다.
2. OEM 납품을 원하시는 사업주 분들께서는 독자적인 모델을 만나 보실 수 있습니다.
3. 해외 수입품을 수입하여 사용하시던 사업주 분들께서는 MOU체결을 통해 국산화된 제품을 만나 보실 수 있습니다.
4. 신제품 개발을 원하시는 사업주 분들께서는 연구, 개발부터 생산까지 통합된 프로세스로 신제품을 개발해 드립니다.

(주)대돈엔지니어링

충남 아산시 음봉면 산동로 323-5

TEL. 041-556-7007

FAX. 041-556-7068

Email. tashin7007@hanmail.net

Web. www.decet.co.kr